



YLI ELECTRONIC
意林電子



180kg明裝磁力鎖

技術參數

型號	尺寸(單位:mm)	輸入電壓	工作電流	承受拉力	鎖信號	LED顯示	門型
YM-180N	185Lx42.8Wx22.4H	12VDC 默認 24VDC 可調	12V/400mA±10% 24V/200mA±10%	180kg(350Lbs)	無	無	單門
YM-180N(LED)	185Lx42.8Wx22.4H	12VDC 默認 24VDC 可調	12V/400mA±10% 24V/200mA±10%	180kg(350Lbs)	NO/NC/COM	綠燈(開門狀態) 紅燈(上鎖狀態)	單門
YM-180ND	390Lx42.8Wx22.4H	12VDC 默認 24VDC 可調	12V/400mA±10%×2 24V/200mA±10%×2	180kg×2(350Lbs×2)	無	無	雙門
YM-180ND(LED)	390Lx42.8Wx22.4H	12VDC 默認 24VDC 可調	12V/400mA±10%×2 24V/200mA±10%×2	180kg×2(350Lbs×2)	NO/NC/COM	綠燈(開門狀態) 紅燈(上鎖狀態)	雙門

尺寸圖 (單位:mm)

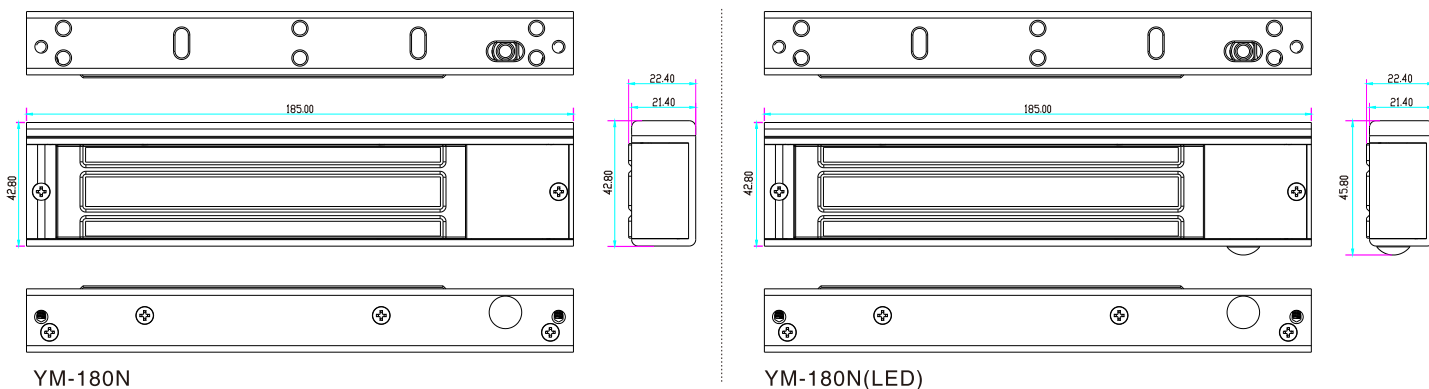

YM-180N

YM-180N(LED)

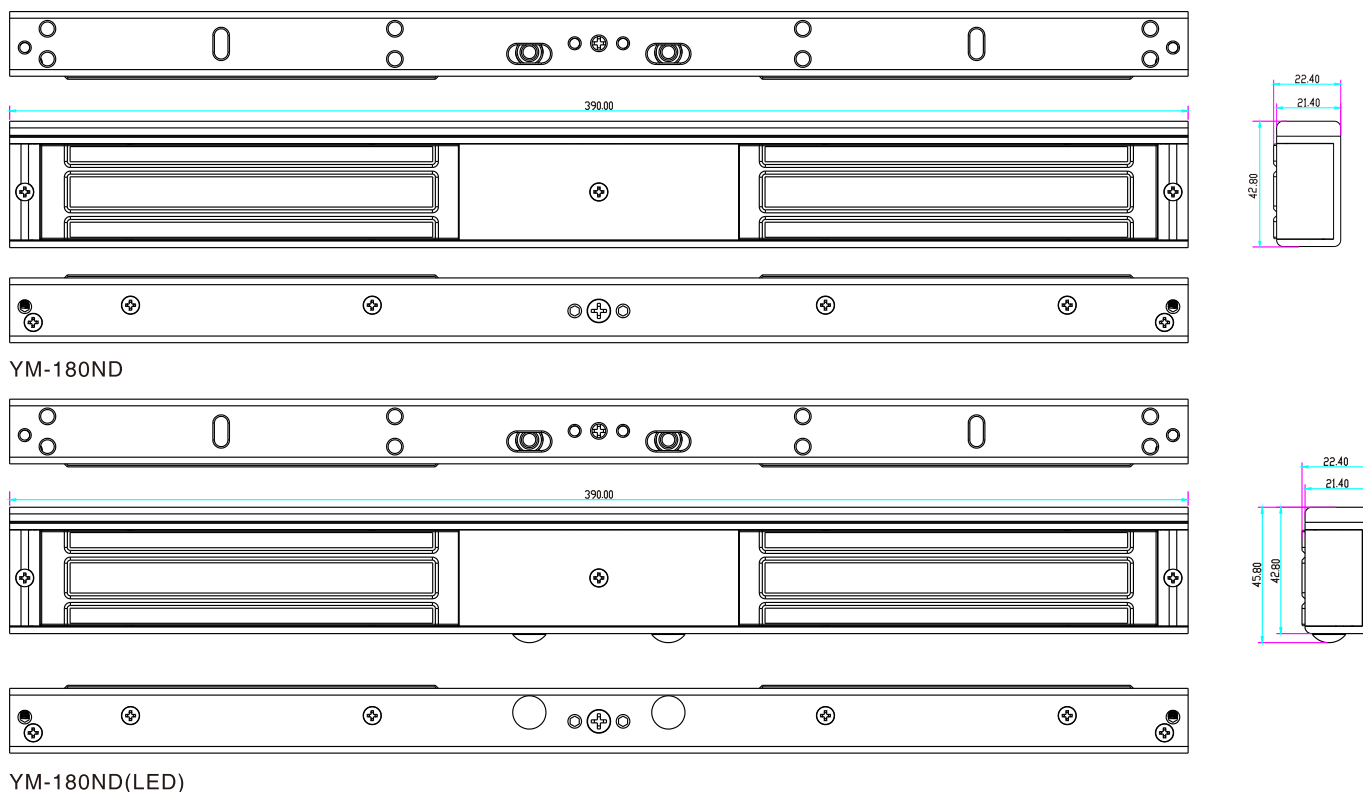

YM-180ND

YM-180ND(LED)

標準門安裝步驟圖

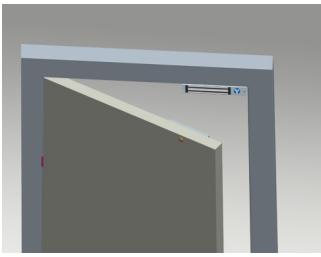

安裝步驟

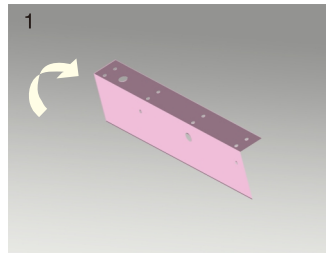

1 安裝開孔紙沿虛綫折成90度角。

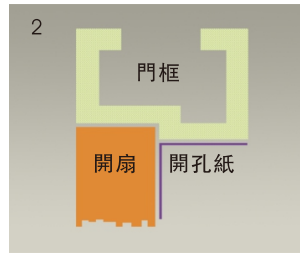

2 關上門後，安裝開孔紙置于靠近門框頂端以及門軸另一端位置。

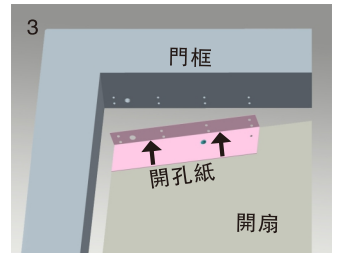

3 確定安裝開孔紙位置後，依照開孔紙上標示吸板與磁力鎖的孔位。

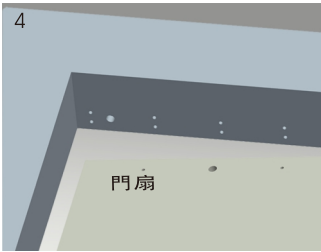

4 依照標記位置鑽孔

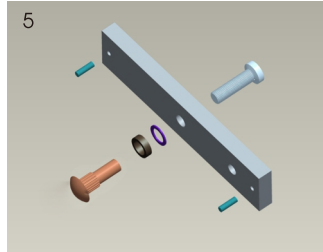

5 依照圖示組合吸板(不同的門板所鑽的門孔徑有所不同,請參照右邊圖示)。

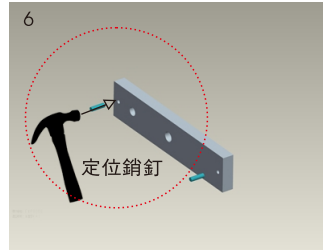

6 把吸板定位銷釘輕輕敲入吸板中(避免吸板轉動)

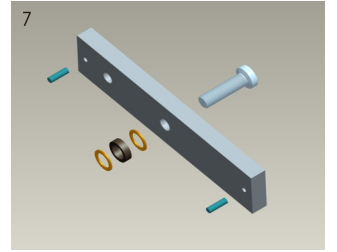

7 依照圖示組合吸板(墊片酌量加入,橡膠墊片務必加入,不同的面板所鑽孔有所不同,請參照下面圖示)。

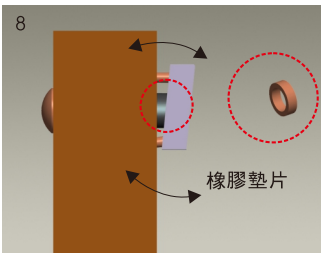

8 橡膠墊片的作用在于使吸板能微微調動,讓吸板和磁力鎖吸附面能緊密結合面無間隙,吸力達到最高。

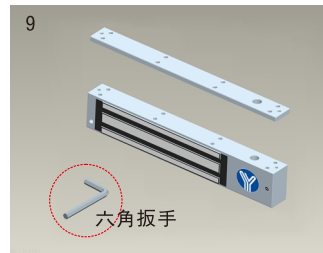

9 先將鎖體吊裝條拆除

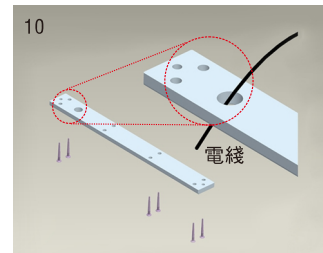

10 按已鑽好的孔位旋緊螺絲固定吊裝條

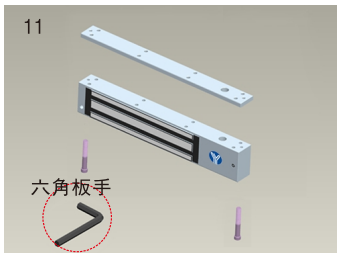

11 用六角扳手把內六角螺絲固定磁力鎖體于吊裝條上。

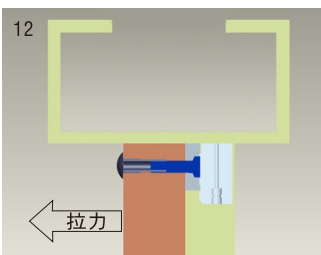

12 關門并測試吸力,可增減墊片或轉緊吸板來調整吸板和磁力鎖吸附面的間條。

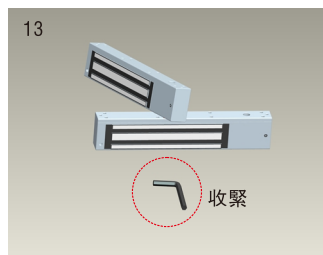

13 當確定所有安裝步驟都正確無誤,吸力達到正常,則最後步驟把防拆螺絲旋緊。

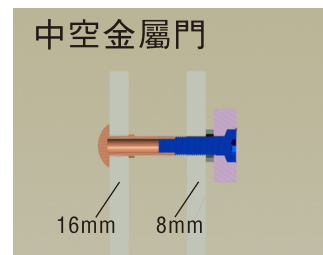

中空金屬門
先鑽8mm孔穿過門扇再從門外側香菇頭螺絲面擴大為16mm

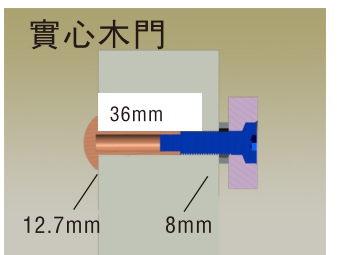

實心木門
先鑽8mm孔穿過門扇再從門外側香菇頭螺絲面擴大為12.7mm;深度為36mm

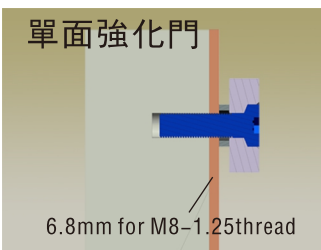

單面強化門
門內先鑽6.8mm孔,再于金屬板上攻8mm螺絲牙。

注意事項

350LBS使用門扇厚度最厚為44mm; 600LBS使用門扇厚度最厚為50mm; 800LBS使用門扇厚度最厚為48mm; 1200LBS使用門扇厚度最厚為46mm

注意: A.吸板的螺絲不要擰的太緊,要讓橡皮墊圈保持適當的彈性,使吸板力自動調整到正確的位置。

B.接綫時檢查電壓選擇跳針是在12V DC還是24V DC的位置上。

選配輔助支架

依照各種不同形式的門框選配需要的輔助架，例如門框過窄的門、無框玻璃門、向內開式門等。根據不同類型的門框選用不同的輔助架。

L型輔助支架 門框寬度低於42mm時，沒有足夠的寬度安裝磁力鎖吸板時，需要外加L型支架。

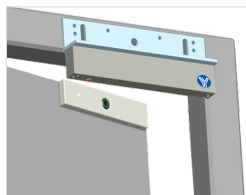

單門磁力鎖支架

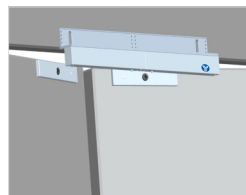

雙門磁力鎖支架

LC型輔助支架 LC型支架一體式設計，電源線內藏，美觀及防止破壞線路。

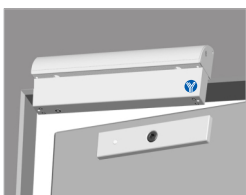

單門磁力鎖支架

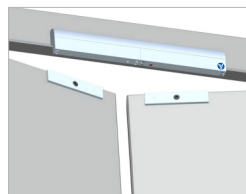

雙門磁力鎖支架

ZL型輔助支架 如果內開式的門，將鎖體裝在門內面時，則需要加裝ZL型輔助支架。

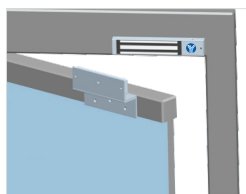

單門磁力鎖支架



雙門磁力鎖支架

ZLC型輔助支架 隱綫式內開門專用單門磁力鎖支架，整體式設計，美觀耐用。專業設計，便捷安裝。



單門磁力鎖支架

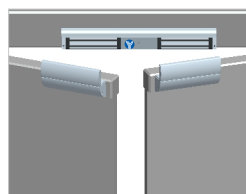

雙門磁力鎖支架

GZ型輔助支架 整體式設計，美觀耐用。專業設計，便捷安裝。適合10-15mm上下無框玻璃門。

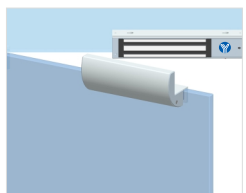

單門磁力鎖支架

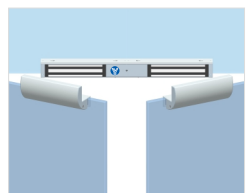

雙門磁力鎖支架

U型輔助支架

如果門扇為玻璃門時，需要加配U型輔助支架(適用於10-12mm下無框玻璃門)。

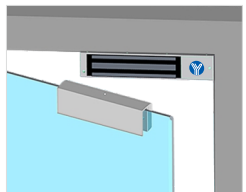

單門磁力鎖支架

吸板安裝槽架

如果門扇太厚，吸板可選擇安裝型槽架。

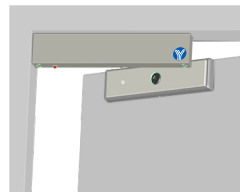

單門磁力鎖支架

線路板示意圖

A、12V DC輸入接線法：
電壓選擇跳綫帽JP1按DC 12V設置
正極接到接綫柱的V+上。負極接到接綫柱的V-上。

B、24V DC輸入接綫法：
電壓選擇跳綫帽JP1按DC 24V設置
正極接到接綫柱的V+上。負極接到接綫柱的V-上。

單門磁力鎖接綫示意圖

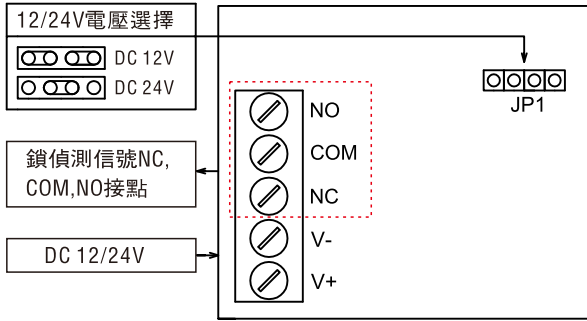

YM-180N 磁力鎖不帶信號輸出

雙門磁力鎖接綫示意圖

接綫方式：綠色接綫端子或白色插頭二選一，無LED和鎖信號的型號除外；祇有當檢測到雙門都上鎖後，才會輸出正常的鎖狀態信號。

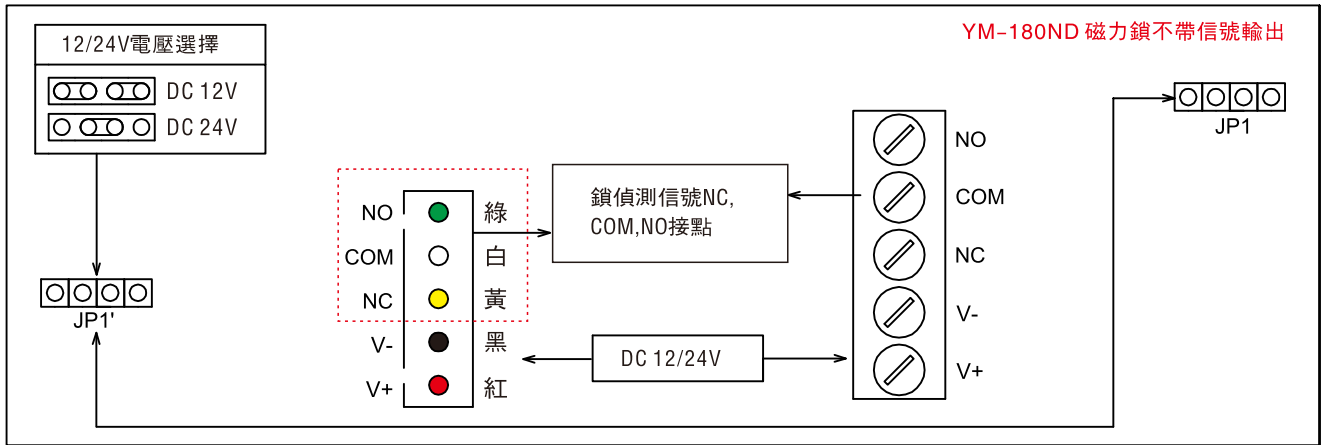

YM-180ND 磁力鎖不帶信號輸出

接綫方法

